

RUS

Руководство по эксплуатации



Стиральная машина



Благодарим Вас за доверие и покупку нашей стиральной машины. Поздравляем Вас с

удачным выбором!

Ваша новая стиральная машина предназначена для использования в домашнем хозяйстве.

Наши стиральные машины отвечают всем требованиям современного ухода за бельем, экономичны в расходе воды, электроэнергии и стиральных средств.

Наша техника не наносит вреда окружающей среде, использованные материалы мы подвергаем вторичной переработке или соответствующим образом уничтожаем. Чтобы Ваш аппарат не загрязнял окружающую среду после того, как он отслужит свой срок, сдайте его в уполномоченную коммунальную службу по сбору отслужившей бытовой техники.

Аппарат предназначен только для бытового использования. В случае использования аппарата в профессиональных или коммерческих целях, т. е. при эксплуатации, превышающей уровень обычного бытового использования, или случае использования аппарата лицом, не являющимся потребителем, гарантийный срок равен минимальному гарантийному сроку, определенному действующим законодательством.

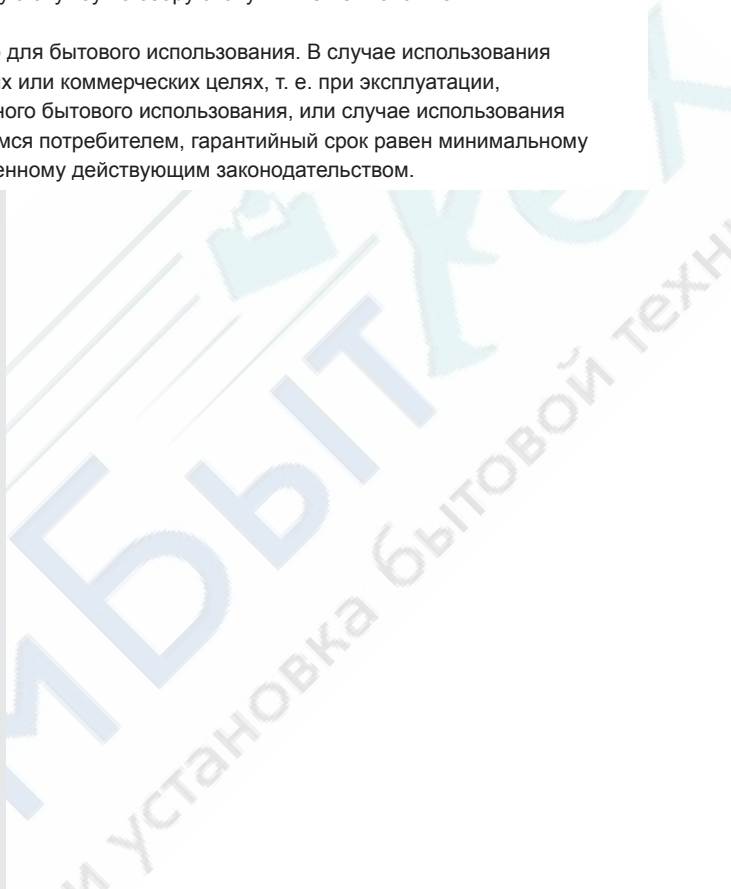

| | |
|--|-----------|
| Описание стиральной машины..... | 3 |
| Предупреждения | 4 |
| Установка и подключение | 5 |
| Работа | 9 |
| Полезные советы и рекомендации по экономии электроэнергии | 21 |
| Уход и техобслуживание | 23 |
| Неисправности | 26 |
| Таблицы..... | 30 |

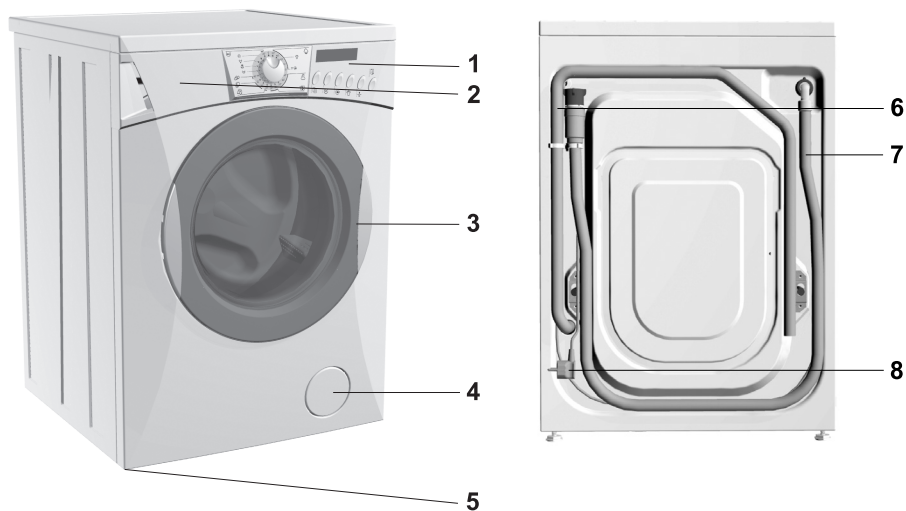

1. панель управления
2. дозатор стиральных средств
3. дверца (в зависимости от модели)
4. крышка фильтра

5. ножки
6. отводящая труба
7. подводящая труба
8. электрический кабель

Технические данные

(в зависимости от модели)

- Максимальная загрузка: 6 кг/ 7 кг
- Габаритные размеры аппарата (ш х г х в): 600 мм х 600 мм х 850 мм
- Глубина с открытой дверцей: 106 см
- Вес аппарата (нетто): 90 кг
- Номинальное напряжение: 230 В, 50 Гц
- Присоединительная мощность: 2300 Вт
- Подключение: электрическая розетка (230 В, 50 Гц, 10 А)
- Давление воды: минимальное 0,05 МПа, максимальное 0,8 МПа
- Предохранитель: 10 А

- Максимальная загрузка: 4,5 кг
- Размеры узкой стиральной машины (ш х г х в): 600 мм х 440 мм х 850 мм
- Глубина с открытой дверцей: 88 см
- Вес аппарата (нетто): 76 кг
- Присоединительная мощность: 2000 Вт

- Перед первым использованием аппарата обязательно уберите транспортные предохранители, т.к. при включении заблокированной машины могут возникнуть серьезные повреждения. Гарантия на подобные случаи не распространяется!
- При подключении стиральной машины к водопроводной сети обязательно используйте прилагаемую новую подводящую трубу и уплотнители.
- Не устанавливайте машину в помещение, где существует возможность замерзания (температура ниже 0 °С), т.к. это может привести к повреждению компонентов аппарата.
- Стиральная машина должна стоять ровно и стабильно на твердой бетонной поверхности (полу).
- Следуйте указаниям из данного руководства по правильной установке и подключению к водопроводной и электрической сетям.
- Конец водоотводной трубы не должен касаться уровня накопления отработанной воды.
- До начала стирки нажмите на дверцу стиральной машины в обозначенном месте, чтобы дверца плотно закрылась.
- Во время работы аппарата дверцу открыть невозможно.
- Перед первым использованием рекомендуется устранить возможные загрязнения в барабане. Убедитесь, что барабан пустой. Включите программу «Хлопок 95°С» без белья и добавьте небольшое количество стирального порошка.
- Используйте только те стиральные средства и средства по уходу за бельем, специальные предназначенные для автоматических стиральных машин. За возможные повреждения, окрашивание уплотнителей и пластмассовых деталей машины, вследствие неправильного использования отбеливателей и красителей для белья, производитель не несет ответственности.
- При устранении известковой накипи используйте только те средства, которые содержат компоненты, защищающие от коррозии. Следуйте инструкциям производителя. После устранения известкового налета проведите несколько полосканий, чтобы устранить возможные остатки кислот.
- Не используйте чистящие средства, содержащие растворители, т.к. существует опасность выделения ядовитых газов, повреждения аппарата, возгорания и взрыва.
- Данный прибор не образует ионы серебра во время цикла.
- После завершения стирки перекройте поступление воды (закройте кран).
- В случае повторной транспортировки заблокируйте аппарат с использованием хотя бы одного прутка. Перед этим обязательно выключите стиральную машину из сети!
- Табличка с основными данными находится над загрузочным люком аппарата.
- Гарантия не распространяется на расходные материалы (лампочки), небольшие расхождения в цветовых оттенках, увеличение уровня шума вследствие старения аппарата и не влияющее на его функциональность и дефекты внешнего вида деталей аппарата, не влияющие на его функциональность и безопасность.
- Прибор изготовлен в соответствии со всеми предписанными в области безопасности стандартами, но не смотря на это использование прибора людьми с ограниченными физическими, двигательными и психическими способностями, а также людьми, не имеющими достаточного опыта или знаний для его использования, допускается только под присмотром. Эти рекомендации распространяются также на малолетних лиц.

 Перед подключением аппарата необходимо внимательно изучить инструкцию по эксплуатации. Устранение неисправности или рекламации, возникшей вследствие неправильного подключения или использования аппарата, не является предметом гарантийного обслуживания.

 Ременной шкив может заменить только уполномоченный производителем специалист по сервису, имеющий в распоряжении оригинальную запчасть с маркировкой MIG OPTIBELT 6EPJ 1260, код 111622 или 6EPJ 1278, код 587612.

 Символ на изделии или на его упаковке указывает, что оно не подлежит утилизации в качестве бытовых отходов. Вместо этого его следует сдать в соответствующий пункт приема электронного и электрооборудования для последующей утилизации. Соблюдая правила утилизации изделия, Вы сможете предотвратить причинение окружающей среде и здоровью людей потенциального ущерба, который возможен, в противном случае, вследствие неподобающего обращения с подобными отходами. За более подробной информацией об утилизации этого изделия просьба обращаться к местным властям, в службу по вывозу и утилизации отходов или в магазин, в котором Вы приобрели изделие.

Установка и подключение

Устранение упаковки

 При устранении упаковки следите за тем, чтобы не повредить аппарат каким-либо острым предметом.

 Перед подключением аппарат должен нагреться до комнатной температуры (подождать 2 часа).

- Мы используем для упаковки изделий исключительно экологичные материалы, которые могут быть без ущерба для окружающей среды рециклированы (подвергнуты вторичной переработке) или уничтожены.
- С этой целью упаковочные материалы снабжены соответствующими обозначениями.

Снятие предохранительных устройств



- Отодвиньте трубы.
 - Отвинтите винты (А) на задней стенке аппарата (рисунок 1).
 - Снимите уголки (В) (рисунок 1), и вставьте их в проем на блокировочном прутке (рисунок 2), правый уголок перед этим поверните в другую сторону.
 - С помощью уголков поверните блокировочные прутки на 90° и извлеките их.
 - Закройте проемы приложенными пластмассовыми заглушками.
- Сохраните транспортную защиту для возможных будущих перевозок аппарата.



рисунок 1



рисунок 2

⚠ Обязательно снимите предохранительные устройства, т.к. включение заблокированной стиральной машины может привести к повреждениям. Такие повреждения не являются предметом гарантии!

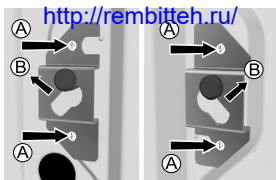
Установка

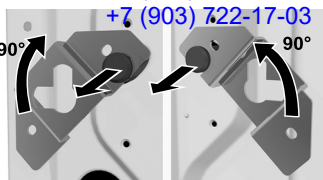
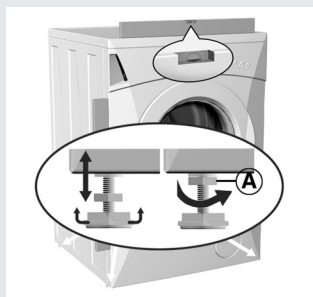

- Выровняйте аппарат, вращая регулируемые ножки. Ножки позволяют выровнять аппарат на +/- 1см. После регулировки высоты ножек плотно прикрутите гайки (А) - к дну аппарата!

⚠ Вибрация, перемещение и громкая работа аппарата по причине неправильно отрегулированных ножек не являются предметом гарантии.

⚠ Пол, на котором стоит аппарат, должен иметь бетонное основание, быть сухим и чистым во избежание скольжения аппарата. Необходимо также очистить основание регулируемых ножек.



- Если размеры сушильной и стиральной машины позволяют, можно установить аппараты в колонну.

Подключение к водопроводной сети

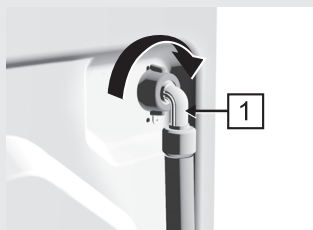

⚠ Для бесперебойной работы аппарата давление воды в водопроводной сети должно находиться в пределах 0,05 - 0,8 МПа.

⚠ Минимальное давление воды можно определить, измерив количество вытекающей воды. За 15 секунд из полностью открытого крана должно вытечь 3 литра воды.

- Выньте заливной шланг из барабана, привинтите держатель заливного шланга (1) к стиральной машине (только в некоторых моделях).
- (2) гайку заливного шланга В вставьте уплотнитель с сеточкой и привинтите шланг к водопроводному крану.

Ремонт стиральных машин

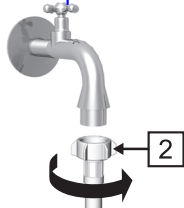

+7 (495) 215-14-41

+7 (903) 722-17-03

<http://rembitteh.ru/>
(В некоторых моделях уплотнитель с сеточкой уже установлен, поэтому установка уплотнителя в гайку заливного шланга не требуется.)

- Если Ваша модель оснащена подключениями к горячей и холодной воде, подключите одну трубу к холодной воде, другую - к горячей воде, в соответствии с обозначениями на задней стенке аппарата. На задней стенке аппарата изображены буквы С и Н.
С (англ. cold) означает холодную воду, Н (англ. hot) - горячую воду.

⚠ Заливной шланг необходимо прикрутить руками достаточно плотно, чтобы не протекала вода. После прикручивания проверьте герметичность соединения.

При подсоединении шланга нельзя пользоваться клещами и другими инструментами, так как можно повредить резьбу гайки.



Частичный Aqua Stop (защита от протечек)

При повреждении внутренней трубы включается защитная система, перекрывающая поступление воды в машину. Окно А будет окрашено в красный цвет.

Подводящую трубу в таком случае следует заменить.



Полный Aqua-stop (только для некоторых моделей)

При повреждении внутренней трубы включается защитная система, которая перекрывает поступление воды в машину. Система защиты определяет также наличие протечки внутри аппарата. В таком случае стирка будет остановлена, аппарат включит насос и сообщит о неисправности.

⚠ Присоединительную трубу с системой Aqua-stop нельзя погружать в воду, т.к. в ней находится электрический вентиль!

Установка отводящей трубы

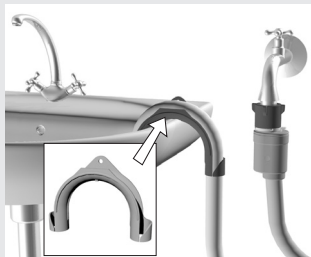

- Конец отводящей трубы выведите, например, в умывальник или ванну, или же непосредственно в сточную трубу диаметром не менее 4 см.
- Настенный сифонный отток должен быть правильно смонтирован, чтобы его можно было очищать.
- При помощи шнура, протянутого через пластмассовое колено, закрепите отводящую трубу таким образом, чтобы она не соскользнула на пол. Конец отводящей трубы должен находиться на расстоянии не более 100 см и не менее 60 см от пола.

<http://rembitteh.ru/>

Ремонт стиральных машин

Подключение к электросети

- <http://rembitteh.ru/>
- С помощью присоединительного кабеля подключите стиральную машину к электросети.
- Предписанное напряжение и остальные данные указаны в табличке данных, которая находится над загрузочным люком аппарата.

- ⚠ **Настенная розетка должна быть соответствующим образом заземлена, доступ к ней должен быть беспрепятственным.**
- ⚠ **Заземление электропроводки и подключение машины к электросети должны быть выполнены квалифицированным специалистом в соответствии с действующими стандартами и предписаниями.**
- ⚠ **Неисправный присоединительный кабель может заменить только производитель или уполномоченный специалист.**
- ⚠ **Нельзя подключать аппарат в розетку, предназначенную для бритвы или фена.**

В случае подключения аппарата к розетке, оснащенным предохранительным выключателем (защитный выключатель FID), номинальный дифференциальный ток выключателя должен составлять 30 мА (обозначение I_{dn} или $I_{\Delta n}$ на выключателе). В случае, если будет встроен защитный выключатель с меньшим номинальным током, может произойти отключение аппарата во время работы в нормальном режиме.

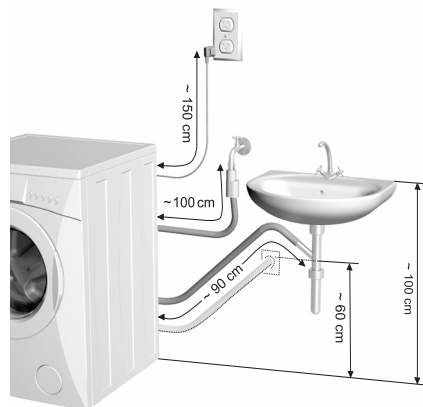
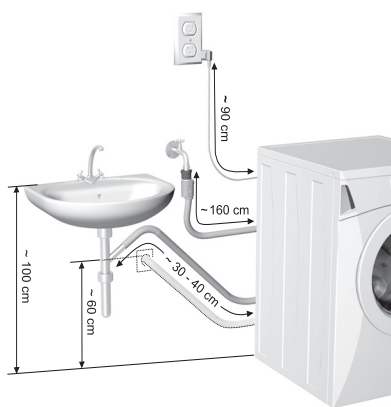

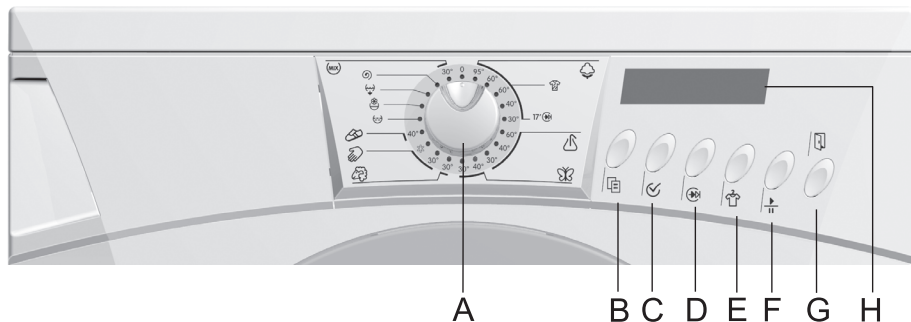

- A - ручка программатора
- B - кнопка МЕНЮ
- C - кнопка ВЫБОР
- D - кнопка БЫСТРАЯ СТИРКА
- E - кнопка ЛЕГКО ГЛАДИТЬ

- F - кнопка СТАРТ / ПАУЗА
- G - кнопка ДВЕРЦА (в зависимости от модели)
- H - дисплей

| Ручка программатора | Основные программы | Дополнительные программы |
|---------------------|--|--------------------------|
| | Хлопок интенсивная стирка 17' быстрая стирка | Полоскание |
| | Синтетика | Смягчение |
| | Бережная стирка (чувствительное белье) | Слив воды |
| | Шерсть | Отжим |
| | Ручная стирка | |
| | Программа Sport | |
| | Программа Mix | |
| | | |

Кнопки функций:

Кнопка В (Меню) - с помощью этой кнопки можно перемещаться по главному меню.

Кнопка С (ВЫБОР) - с помощью этой кнопки можно выбирать различные установки в разделах меню.

Кнопка F (СТАРТ / ПАУЗА) - с помощью этой кнопки можно начинать или останавливать программу.

Если Вы хотите изменить язык, на котором будут отображаться все данные на дисплее, это можно сделать следующим образом: одновременно нажмите на кнопки МЕНЮ (B) и ВЫБОР (C) и поверните ручку программатора (A) по часовой стрелке из положения "0" в положение первой программы (хлопок 95°C). Высветится выбранный в настоящий момент язык. С помощью кнопки ВЫБОР (C) можно перемещаться по перечню языков до тех пор, пока не появится желаемый язык. Установите затем ручку программатора обратно в положение "0". Последний выбранный язык будет автоматически сохранен.

Процесс стирки



- Откройте дверцу стиральной машины
- Загрузите белье в барабан
- Закройте дверцу
- Откройте кран для подачи воды
- Включите аппарат и выберите желаемую программу
- Отмерьте стиральное средство и средство для ухода за бельем
- Активируйте программу с помощью кнопки СТАРТ (F).

- Откройте дверцу стиральной машины

Дверцу стиральной машины можно открыть, потянув ручку, находящуюся на правой стороне дверцы, к себе (в некоторых моделях дверцу можно открыть нажатием на кнопку ДВЕРЦА G).

- Рассортируйте белье по типу ткани.

- ⚠ Застегните пуговицы и молнии, завяжите шнуры и ленты, выверните карманы наружу.
- ⚠ Очень чувствительное белье сложите в специальный мешок для стирки.
- ⚠ Рекомендуем стирать маленькие и большие вещи одновременно.
- ⚠ Обратите внимание на обозначения на этикетках изделий (см. таблицу на последней странице данного руководства).

- Загрузите белье в барабан (предварительно убедитесь, что барабан пуст).
- Закройте дверцу стиральной машины.
- Откройте кран для подачи воды.
- Включите стиральную машину.





1. Имя программы, 2. Продолжительность стирки или текущее время, 3. Символы для включения отдельных функций, 4. Количество воды в литрах, 5. Скорость отжима

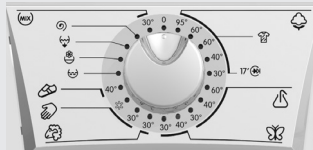

Включите аппарат, повернув ручку программатора (A) из положения "0" в желаемое положение. На дисплее высветится программа, которую Вы выбрали, с основными установками. Ручку программатора (A) можно вращать в обе стороны, и выбирать желаемую программу стирки в зависимости от типа ткани, и температуру стирки (см. таблицу программ).



Можно выбирать желаемую программу из имеющихся **основных программ**, **jogging**, и **дополнительных программ**.

Для каждой программы можно также выбирать **дополнительные функции**.

До того, пока Вы не нажмете на кнопку СТАРТ (F), Вы можете по желанию изменять выбранные установки.

- Выбор основных программ (☁, △, ♀, ♀, ♀, ♀, (mix))

Основные программы можно выбирать, установив ручку программатора (A) в положение желаемой программы. На дисплее высветится выбранная программа с основными установками.

Для каждой из основных программ можно выбирать **дополнительные функции**.

☁ Хлопок: белое белье/цветное белье

Хлопчатобумажное и льняное постельное и нижнее белье, скатерти, полотенца, верхняя одежда средней степени загрязненности и т.п.

Для сильнозагрязненного белья (если оно цветное - с устойчивыми красками) можно использовать интенсивную стирку или включить предварительную стирку, а для удаления пятен - намачивание.

Для стирки небольшого количества белья из хлопка, льна, синтетики и различных типов тканей или слабозагрязненного белья (если его надо освежить или устранить запах пота) вы можете выбрать программу "Быстрая стирка 17 (☁)".

При этом вы экономите время и электроэнергию.

Рубашки, блузы, другая одежда из полиэстера, полиамида, смесовых волокон (хлопок + синтетические волокна), средней степени загрязненности.

Чувствительное белье (Бережная стирка)

Программа для стирки чувствительного белья (платья, юбки, блузы...) и занавесей.

Шерсть

Специальная программа особо бережной стирки для шерстяных изделий, которые можно стирать в стиральной машине (см. этикетки изделий).

Ручная стирка

Особо деликатная программа стирки, которая завершается коротким отжимом на скорости не более чем 400 об/мин. Данная программа предназначена для стирки льняных, шелковых, шерстяных, вискозных тканей, которые следует стирать вручную.

Программа для стирки спортивной одежды - Sport

Программа для быстрой стирки слабозагрязненной спортивной одежды из хлопчатобумажных тканей или синтетики.

Программа Mix

Специальная программа для стирки среднезагрязненного устойчивого цветного белья из различных типов тканей, при температуре 30°C.

- Выбор дополнительных функций

(, , , , , , , , )

На дисплее будут показаны только меню с теми функциями, которые можно выбрать для конкретной программы.

Некоторые функции нельзя выбирать одновременно (см. таблицу программ и дополнительных функций).

Рекомендуем вначале выбрать две функции с помощью кнопок (быстрая стирка, легко гладить). В этом случае в меню высветятся только те дополнительные функции, которые сочетаются с указанными двумя функциями.

Если Вы выберете вначале функцию в МЕНЮ, при нажатии на кнопки быстрая стирка (D) или легко гладить (E), некоторые выбранные функции будут удалены (погаснет символ, означающий, что функция активирована).





ХЛОПОК 95°C

01:54

1200  48L

 <http://rembittch.ru/>
Быстрая стирка (выбирается с помощью кнопки)

- экономичное потребление электроэнергии
- рекомендуется для стирки слабозагрязненного белья или небольшого количества белья
- время стирки и полоскания сокращается
- снижается расход воды (для некоторых программ)
- Если при выбранной программе “Хлопок 30°C” нажать кнопку “Быстрая стирка” , включится программа “Хлопок 30°C - Быстрая стирка 17'  ”.

ХЛОПОК 60°C

01:53

1000  45L

 **Легко гладить** (выбирается с помощью кнопки)

Нежное смятие и финальный отжим помогают избежать чрезмерного смятия белья.

Соблюдайте предписанную максимальную загрузку для отдельных программ.

Рекомендуем уменьшать загрузку (хлопок - 3 кг, синтетика - 2 кг).

- Выбор дополнительных функций с помощью кнопки МЕНЮ (B)

Нажатием на кнопку МЕНЮ (B) по очереди высвечиваются дополнительные функции, которые можно выбирать или изменять для той программы, которую Вы выбрали. Если Вы не хотите активировать функцию или изменять ее, перейдите с помощью кнопки МЕНЮ (B) к следующей функции.

Для тех функций, где существует возможность выбора из ряда установок, выделяется установка, заданная по умолчанию (скорость отжима, дополнительное полоскание, больше воды, звуковой сигнал).

С помощью кнопки ВЫБОР (C) можно изменять установки.

При включении отдельной функции на дисплее в качестве подтверждения загорается соответствующий ей символ.

Отключить функцию можно повторным нажатием на кнопку ВЫБОР (C).

 **Скорость отжима** /  **насос-стоп**

На дисплее высветится оптимальная скорость отжима для выбранной программы.

С помощью кнопки ВЫБОР (C) можно увеличить скорость отжима (1300 - 1800) или снизить до “0”, т.е. до выключения отжима. Последний вариант выбора - “насос-стоп”, это означает, что белье останется в воде после последнего полоскания.

Насос-стоп следует включить, когда Вы хотите избежать чрезмерного смятия белья, если Вы не можете извлечь его из стиральной машины сразу после завершения стирки. В частности, мы рекомендуем использовать эту функцию при стирке синтетики  и чувствительного белья (бережная

СКОРОСТЬ ОТЖИМА

1200 

СКОРОСТЬ ОТЖИМА

1000 

СКОРОСТЬ ОТЖИМА



стирка) . Мы не рекомендуем использовать эту функцию для шерстяных тканей и для ручной стирки .

ДОП. ПОЛОСКАНИЕ

012S 45L

ДОП. ПОЛОСКАНИЕ

012S 55L

ДОП. ПОЛОСКАНИЕ

012S S

ПОВЫШ. УРОВНЯ ВОДЫ

012 40L

ПОВЫШ. УРОВНЯ ВОДЫ

012 49L

СТИРКА В ХОЛ. ВОДЕ

НЕТ 40L

СТИРКА В ХОЛ. ВОДЕ

ДА 40L

ПРЕДВ. СТИРКА

НЕТ 48L

ПРЕДВ. СТИРКА

ДА 58L

НАМАЧИВАНИЕ

00:00

НЕТ

НАМАЧИВАНИЕ

01:30

ДА

Дополнительное полоскание / сенсор загрязненности воды

Предназначается для людей, страдающих аллергией на стиральные средства.

С помощью кнопки ВЫБОР (C) можно выбрать одно или два дополнительных полоскания, или включить сенсор загрязненности воды (для некоторых моделей). При включении дополнительного полоскания на дисплее также высветится увеличенное количество воды.

При включении сенсора загрязненности воды вместо количества воды высветится символ "S". Аппарат в таком случае выберет необходимое число полосканий в зависимости от степени загрязненности воды для полоскания, которую измеряет и определяет данный сенсор.

Больше воды (повышение уровня воды)

Предназначается для стирки сильно загрязненного белья.

С помощью кнопки ВЫБОР (C) можно один или два раза повысить уровень воды для полоскания, а для отдельных программ также и для стирки. На дисплее высветится, соответственно, увеличенное количество воды.

Холодная стирка (стирка в холодной воде)

Предназначается для стирки слабо загрязненного или цветного белья с неустойчивыми красками. При включении этой функции нагрев отключается, и программа стирки будет сокращена.

Предварительная стирка

Предназначается для стирки сильнозагрязненного белья, прежде всего с наличием пятен.

По умолчанию предварительная стирка отключена.

Активировать ее можно с помощью кнопки ВЫБОР (C) для программ стирки хлопка, синтетики, чувствительного белья и программы Mix.

Намачивание

Предназначается для удаления трудноустраняемых пятен.

По умолчанию намачивание отключено. Включить его можно с помощью кнопки ВЫБОР (C). Продолжительность намачивания можно установить от одного до шести часов, с шагом по 30 минут. По истечении установленного времени автоматически начинает выполняться выбранная программа стирки.

Ремонт стиральных машин

ОТСРОЧКА СТАРТА

00:00

⌚ <http://rembitteh.ru/>
Отсрочка старта

Можно установить отсроченный старт до 20 часов. Отсрочка старта до 2-х часов устанавливается с шагом 30 минут, затем с шагом 1 час.

Нажмите на кнопку ВЫБОР (C) и удерживайте до тех пор, пока не высветится желаемое время отсрочки старта.

Если Вы хотите остановить или изменить отсрочку старта уже после включения аппарата кнопкой СТАРТ (F), это можно сделать таким образом: нажмите на кнопку МЕНЮ (B). На дисплее высветится отсрочка старта, затем с помощью кнопки ВЫБОР (C) можно изменять или выбирать установки.

КОНЕЦ ПРОГРАММЫ

12:30

НЕТ

КОНЕЦ ПРОГРАММЫ

17:30

ДА

⌚ завершение программы

(только для некоторых моделей)

Предупреждение: перед началом установки проверьте, правильно ли установлено текущее время (см. раздел **Особенности**).

Установите желаемое время завершения стирки. Аппарат самостоятельно рассчитает, в зависимости от выбранной программы, когда стирка должна начаться. Конец стирки можно установить до 20 часов вперед. Время завершения до 2-х часов вперед устанавливается с шагом по 30 минут, далее - с шагом 1 час.

Нажмите на кнопку ВЫБОР (C) и удерживайте до тех пор, пока не высветится желаемое время завершения стирки.

Предупреждение: если активирован сенсор загрязненности воды, программа будет продлена из-за необходимости проведения дополнительных полосканий.

Если Вы хотите остановить или изменить установленное время завершения стирки уже после включения СТАРТ (F), нажмите на кнопку МЕНЮ (B). Высветится конец программы, затем с помощью кнопки ВЫБОР (C) можно изменять установки.

🔊 Звуковой сигнал

Звуковой сигнал сопровождает нажатие на кнопки (выбор функций), конец программы стирки и сообщение о возникновении неисправности.

По умолчанию звуковой сигнал активирован. Его можно отключить, а также по желанию увеличить громкость звукового сигнала.

Легенда: **012** звуковой сигнал отключен

012 стандартная громкость звукового сигнала

012 увеличение громкости звукового сигнала

При отключении звукового сигнала высвечивается символ .



НЕТ

ЗАЩИТНАЯ БЛОКИРОВКА

ДА

<http://rembitteh.ru/> Защитная блокировка

Стиральную машину можно обезопасить от несанкционированных изменений установок во время работы. Защитная блокировка включается нажатием на кнопку СТАРТ/ПАУЗА (F).

Временное отключение защитной блокировки (во время работы аппарата):

- Нажмите кнопку МЕНЮ (B) и удерживайте ее в течение 4 секунд, чтобы на дисплее высветился символ включения защитной блокировки.
- Остановите программу нажатием на кнопку СТАРТ / ПАУЗА (F).
- Измените установки.
- Повторно нажмите кнопку СТАРТ/ПАУЗА (F) - защитная блокировка вновь будет активирована.

Если в течение 15 секунд Вы не нажмете ни на одну кнопку, защитная блокировка автоматически опять включится.

Постоянное отключение защитной блокировки:

а.) Во время работы

- Нажмите кнопку МЕНЮ (B) и удерживайте в течение 4-х секунд
- Остановите программу, нажав на кнопку СТАРТ/ПАУЗА (F)
- Нажимая на кнопку МЕНЮ (B), перейдите к функции защитная блокировка.
- С помощью кнопки ВЫБОР (C) отключите функцию.

б.) После завершения программы

- Нажмите на кнопку МЕНЮ (B) и удерживайте в течение 4-х секунд.

Если в конце программы Вы выключите аппарат, и не отключите защитную блокировку, она останется включенной при следующем включении аппарата.

Чтобы выбрать новую программу, надо будет отключить защитную блокировку - временно или постоянно.

Данная функция остается включенной и в случае отключения электроэнергии.

- Выбор дополнительных программ (☺, ☻, ☹, ☹)

Это самостоятельные программы. Их можно использовать, если Вам не нужен полный цикл стирки. Если Вы хотите использовать последовательно несколько дополнительных программ, каждый раз перед выбором следующей дополнительной программы отключайте аппарат (т.е. на 1 секунду устанавливайте программатор в положение "0").

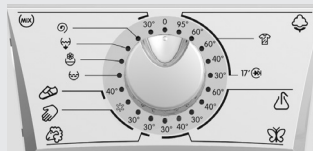

Полоскание

Это самостоятельная программа для полоскания чувствительного белья без промежуточного отжима, и с сокращенным финальным отжимом. Можно использовать эту программу для полоскания выстиранного вручную чувствительного белья.

Также можно снизить скорость отжима.

 **Смягчение**

Программа предназначена для смягчения и крахмаления выстиранного белья. Она завершается интенсивным отжимом на максимальной скорости.

Скорость отжима можно также снизить по желанию.

 **Слив воды**

Используйте эту программу, если Вы остановили выполнение программы стирки, или включили насос-стоп , и хотите слить воду из аппарата без отжима.



 **Отжим**

Интенсивный отжим для нечувствительного белья с максимальной скоростью вращения centrifуги.

Скорость отжима можно изменить.

- Дозировка стиральных средств и средств по уходу за бельем

(см. раздел Полезные советы и рекомендации по экономии электроэнергии)

- отделение для предварительной стирки 
- отделение для основной стирки 
- отделение для средств по уходу за бельем 

Если Вы не используете функцию предварительной стирки, можно дозировать стиральные средства с помощью мерной емкости прямо в барабан.

 **Средство для смягчения следует добавлять в отделение дозатора только до отметки.**

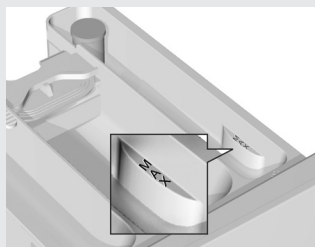
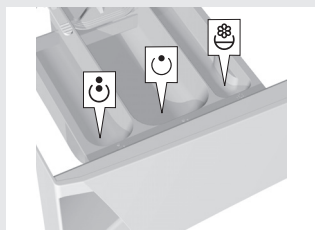
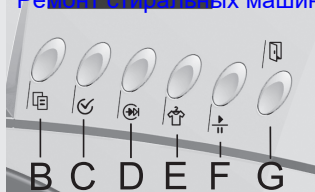

 **Следите за тем, чтобы во время открывания или закрывания дверцы дозатор всегда был закрыт.**

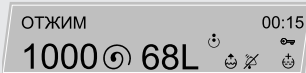
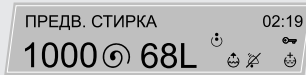
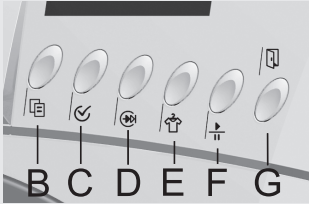



КОНЕЦ ПРОГРАММЫ

Программа активируется кнопкой СТАРТ/ПАУЗА (F); раздается звуковой сигнал. На дисплее высвечивается первая фаза программы стирки и время, оставшееся до конца стирки. Фазы стирки высвечиваются последовательно, в зависимости от выбранной программы. Если Вы выбрали отсрочку старта, программа включается по истечении установленной отсрочки старта.

Если Вы выбрали функцию насос-стоп  программа остановится при последнем полоскании, и на дисплее будет мигать надпись НАСОС-СТОП . Программу можно завершить, нажав на СТАРТ (F), и аппарат завершит стирку отжимом, в соответствии с конкретной программой. Можно изменить программу: поверните ручку программатора на "0", и затем выберите отжим или только слив воды из имеющихся дополнительных программ.

Если после включения прибора не включить программу и не производить никаких действий, через 5 минут подсветка дисплея погаснет в целях экономии электроэнергии.

Подсветка дисплея снова загорится, если повернуть ручку программатора или нажать на любую кнопку.

Если после завершения программы не производить никаких действий (например, не открыть дверцу), через 5 минут подсветка дисплея погаснет.

ЭНЕРГОСБЕРЕГАЮЩИЙ РЕЖИМ

| | |
|--|------|
| P_o = потребляемая мощность в выключенном состоянии [Вт] | 0,06 |
| P_I = потребляемая мощность в состоянии ожидания [Вт] | 1,46 |
| T_I = время в состоянии ожидания [мин.] | 10,0 |



Из-за низкой температуры воды, низкого сетевого напряжения и малой загрузки продолжительность программы может увеличиться, что будет постоянно отображаться на дисплее.

- Конец стирки

После того, как программа стирки завершится, на дисплее высветится надпись КОНЕЦ ПРОГРАММЫ, и раздается звуковой сигнал.

- Звуковой сигнал сообщит Вам о том, что можно открывать дверцу стиральной машины.
- Извлеките белье и уберите с уплотнителя дверцы возможные чужеродные предметы.
- Дверцу оставьте приоткрытой, чтобы внутренние поверхности аппарата просохли.
- Закройте водопроводный кран.

- <http://rembitteh.ru/>
- Ручку программатора (А) установите на "0", чтобы выключить аппарат.
- Извлеките штепсель из розетки, чтобы отключить аппарат из электросети.

Отмена установок





- **Отмена установок пользователем**

Временная отмена установок

Программу можно в любое время остановить с помощью кнопки СТАРТ/ПАУЗА (F).

Если включена защитная блокировка, ее следует вначале отключить.

На дисплее высветится надпись ПАУЗА.

Дверцу стиральной машины можно открывать только в том случае, если уровень воды в аппарате низкий, в противном случае слейте воду из аппарата (для этого используйте дополнительную программу слив воды  или отжим ). После повторного нажатия на СТАРТ (F), программа будет продолжена с той фазы, во время которой она была остановлена.

Постоянная отмена установок - выбор другой программы

Программу можно отменить, повернув ручку программатора (А) в положение "0". Затем выберите новую программу (см. раздел Выбор программ).



- **Неисправности**

Программа будет остановлена в случае обнаружения какой-либо неисправности. Об этом Вас предупредит надпись на дисплее и звуковой сигнал (см. раздел Неисправности).

- **Отключение электроэнергии**

При отключении электроэнергии выполнение программы приостановится и автоматически возобновится после восстановления электропитания.

 **Если во время отключения электроэнергии в машине была вода, не открывайте дверцу до тех пор, пока вся вода не будет откачана в канализацию.**

Дверцу стиральной машины можно открыть только в том случае, если уровень воды в машине низкий, в противном случае обязательно слейте воду из машины (для этого используйте дополнительную программу слив воды  или отжим ).

Для тех моделей, у которых дверца открывается нажатием на кнопку ДВЕРЦА (G), можно в случае отключения

Особенности

(только для некоторых
моделей)



• Установка таймера (текущее время)

- Нажмите на кнопки МЕНЮ (B) и БЫСТРАЯ СТИРКА (D), и поверните ручку программатора (A) в положение первой программы по направлению часовой стрелки. На дисплее высветится ВРЕМЯ и в правом углу - 00:00 (часов:минут).
- Символ часов начнет мигать; нажатием на кнопку ВЫБОР (C) установите часы.
- Установку часов подтвердите нажатием на кнопку МЕНЮ (B).
- Начнет мигать значение минут. Установите минуты так же, как и часы.
- Установку минут подтвердите нажатием на кнопку МЕНЮ (B).
- Поверните ручку программатора в положение "0". Выбранное время будет автоматически сохранено. Если Вы не будете включать аппарат 7 дней, установки времени будут удалены из памяти, и нужно будет вновь устанавливать текущее время.

• Установка сенсора загрязненности воды

Чтобы сенсор загрязненности воды  работал правильно, необходимо перед первым использованием его настроить на ту воду, к которой подключена стиральная машина. Это производится следующим образом:

- Нажмите кнопки МЕНЮ (B) и Легко гладить (E), и установите ручку программатора (A) на первую программу по направлению часовой стрелки. На дисплее высветится НАСТРОЙКА СЕНСОРА.
- С помощью кнопки СТАРТ (F) активируйте настройку сенсора. Аппарат самостоятельно проведет программу настройки. Во время выполнения настройки будет мигать надпись НАСТРОЙКА СЕНСОРА. После завершения настройки на дисплее высветится КОНЕЦ.
- Установите ручку программатора (A) обратно в положение "0".

Если во время использования Вашей стиральной машины Вы замените источник водоснабжения, или по Вашему мнению, качество воды изменится, можно повторно провести программу настройки сенсора. Аппарат запоминает значения последней настройки.

электрoэнергии

- Перед стиркой обязательно рассортируйте белье по типу, степени загрязненности, а также устойчивости красок - для цветного белья.
- При выборе программы стирки обратите внимание на обозначения на этикетках вещей (см. Таблицу по уходу за бельем на последней странице этого руководства).
- Новые цветные текстильные изделия в первый раз стирайте отдельно от остального белья.
- Если белье сильно загрязнено, стирайте небольшое количество такого белья или отмеряйте больше стирального средства.
- Трудноудаляемые пятна до начала стирки смажьте специальным средством - пятновыводителем. Это поможет быстрее выстирать такое белье и сэкономить электроэнергию.
- Если белье не очень загрязнено, рекомендуем выбрать программу без предварительной стирки, использовать сокращенную программу, а также выбирать более низкую температуру стирки. Таким образом, Вы сэкономите до 50 % электроэнергии.
- Мы не рекомендуем стирать маленькое количество белья, с целью экономии электроэнергии.
- Максимально допустимое количество сухого белья указано в Таблице параметров расхода на последней странице данного руководства.
- До начала стирки освободите карманы, застегните молнии, удалите (если есть) металлические значки, брошки с одежды, которые могут засорить отток или повредить белье либо внутренние детали аппарата.
- Разрыхлите белье перед тем, как загружать его в барабан.
- Используйте только стиральные средства, предназначенные специально для стирки в автоматических стиральных машинах.
- Стиральные средства (порошки, жидкие средства) дозируйте в соответствии с рекомендациями производителя.
- Для различных температур и отдельных программ стирки следуйте рекомендациям производителя стирального средства.
- При жесткости воды свыше 14°dH необходимо использовать средства для смягчения воды. Неисправность нагревательного элемента, возникшая из-за несоблюдения рекомендаций по использованию средств для смягчения воды, не является предметом гарантии.
- Не рекомендуется использовать хлорные отбеливатели, так как они могут повредить нагревательный элемент.

| Степень жесткости | Значения | | | |
|-------------------|----------|-----------|---------|-----------|
| | °dH(°N) | m mol/l | °fH(°F) | p.p.m. |
| 1 - мягкая | < 8,4 | < 1,5 | < 15 | < 150 |
| 2 - средняя | 8,4 - 14 | 1,5 - 2,5 | 15 - 25 | 150 - 250 |
| 3 - жесткая | > 14 | > 2,5 | > 25 | > 250 |

Если вода жесткая, отмеряйте стиральное средство по таблице для степени жесткости 1 и добавляйте соответствующее количество средства для смягчения воды (следуйте рекомендациям производителя).

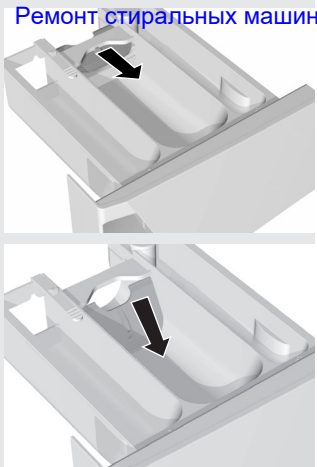

- Для программы стирки без предварительной стирки можно добавлять стиральное средство прямо в барабан.
- Если Вы используете кондиционеры для белья густой консистенции, рекомендуем разбавлять их водой, чтобы предотвратить засорение оттока из дозатора.
- В дозаторе предусмотрена специальная пластинка, которая позволяет заливать в среднее отделение дозатора также жидкие стиральные средства (в зависимости от модели). Если Вы используете стиральный порошок, пластинка должна быть поднята вверх. Если Вы используете жидкие стиральные средства - опустите пластинку вниз
- Жидкие стиральные средства предназначены для программ без предварительной стирки.
- Особо чувствительное белье (женские чулки, колготки, нижнее белье и т.п.) кладите в специальный мешок.
- После отжима с высокой скоростью вращения центрифуги в белье останется меньше влаги, поэтому последующая сушка в сушильной машине будет более экономичной и быстрой.



Нельзя класть в дозатор слипшиеся комья стирального порошка, т.к. может засориться труба в стиральной машине.

⚠ Перед очисткой отключите аппарат из электросети.

- Корпус аппарата можно очищать мягкой тканью, с использованием неагрессивного чистящего средства.
- Если внутри барабана и на уплотнителе дверцы появились комки жира, можно удалить их, проведя стирку при 60°C без белья и с использованием ½ дозы стирального средства.
- Из-за частой стирки белья при низкой температуре с использованием жидкого стирального средства могут появляться бактерии, которые вызывают неприятный запах в стиральной машине.
Во избежание появления неприятного запаха рекомендуется один раз в месяц включать программу «Хлопок 95°C» с порошковым стиральным средством без загрузки белья.
- По мере необходимости очищайте дозатор стиральных средств. Дозатор можно полностью извлекать из корпуса, нажав на язычок.

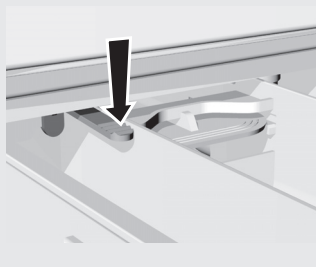

- Очистите дозатор щеткой под проточной водой, затем высушите его. Одновременно можно устранить возможные остатки стиральных средств со дна корпуса.

Ремонт стиральных машин

<http://rembitteh.ru/>

- Сеточку подводящей трубы следует очищать часто, под проточной водой.

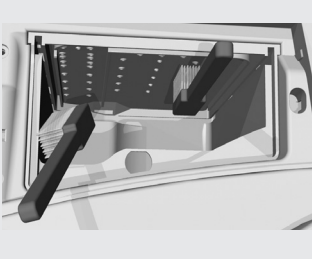
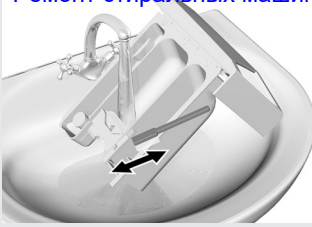

- Отсек для дозатора стиральных средств, в особенности форсунки в верхней части отсека, очистите щеткой.

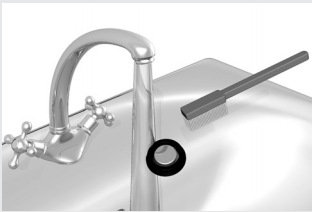

- Каждый раз после стирки протирайте насухо резиновый уплотнитель дверцы, чтобы продлить срок службы этой детали.

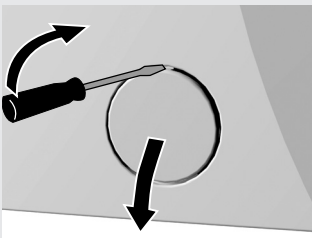

- Крышку фильтра можно открыть с помощью плоской отвертки или подобного инструмента.

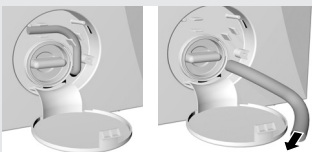

- Фильтр необходимо периодически очищать, в частности, после стирки старого белья или белья из ворсистых тканей. Перед очисткой слейте воду из аппарата через трубку для слива воды.



- Поверните фильтр по направлению против часовой стрелки, извлеките его и очистите под проточной водой.

Ремонт стиральных машин

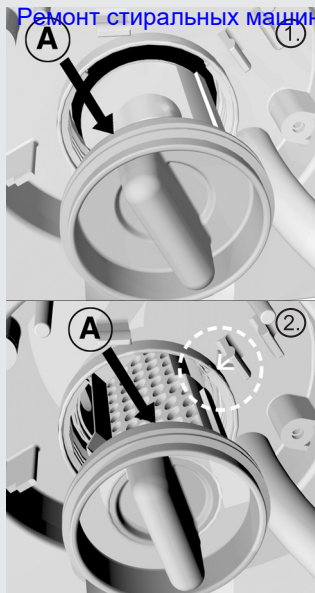

- Вставьте фильтр на место, как показано на рисунке (рисунк ②: стрелка и защелка - только для некоторых моделей), и привинтите его по направлению часовой стрелки. Для герметичного прилегания фильтра поверхность уплотнителя (A) должна быть чистой.

(в зависимости от модели)



Если аппарат определяет наличие неисправностей, он сигнализирует об ошибке. Раздается звуковой сигнал, и на дисплее высветится надпись ОШИБКА. Цифра (код) на дисплее означает тип неисправности.

Отдельные виды неисправностей пользователь может устранить самостоятельно (см. таблицу неисправностей). После устранения нажмите на СТАРТ (F), чтобы аппарат продолжил выполнение программы стирки.

Для остальных типов неисправностей запишите код неисправности, выключите аппарат и вызовите специалиста из ближайшего авторизованного сервисного центра.

Аппарат сообщает об ошибках сразу же после их обнаружения, и останавливает выполнение программы стирки, кроме тех случаев, когда ошибка обнаружена в системе нагрева. В этом случае аппарат доведет стирку до конца, но без нагрева (Ошибка 6).



Для неисправностей с кодами в отдельных случаях Вы можете сами устранить неисправность, во всех остальных случаях следует выключить стиральную машину и обратиться в авторизованную сервисную службу.

Аппарат может сообщать об ошибках по причине внешних неисправностей (например, перебои с подачей электроэнергии). В этом случае:

- выключите аппарат, подождите несколько секунд,
- включите аппарат и повторите программу стирки.

Если вам не удастся устранить ошибку, вызовите специалиста из сервисного центра.

Гарантия не распространяется на неисправности, возникшие в результате воздействия внешних факторов (гроза, удар молнии, нестабильность электрической сети, стихийные дные бедствия и под.).

| Неисправность | Причина | Меры по устранению |
|---|--|--|
| Аппарат не работает (дисплей не освещен). | В электросети нет напряжения. | Проверьте: <ul style="list-style-type: none"> • включен ли сетевой штепсель в розетку, • есть ли в розетке напряжение, • исправен ли предохранитель. |
| ОШИБКА 2 Выполнение программы не начинается: | Неплотно закрыта дверца. | Закройте дверцу. |
| ОШИБКА 3 Вода не поступает в машину (прибл. через 4 минут машина сообщает об ошибке). | Нарушена подача воды в машину. | Проверьте: <ul style="list-style-type: none"> • открыт ли водопроводный кран, • не засорен ли фильтр в заливном шланге. Снова нажмите на СТАРТ. |
| Протечки воды из стиральной машины. | <ul style="list-style-type: none"> • Фильтр плохо привинчен. • Подводящая труба плохо привинчена к аппарату или водопроводному крану. • Отводящая труба упала на пол. | <ul style="list-style-type: none"> • Тщательно привинтите фильтр. • Тщательно привинтите подводящую трубу. • Прикрепите отводящую трубу и выведите ее в сток. |

| Нейравнаста | Причина | Меры по устранению |
|---|---|---|
| Аппарат перемещается во время работы. | <ul style="list-style-type: none"> • Аппарат не отрегулирован по высоте. • Не устранены транспортировочные предохранители. | <ul style="list-style-type: none"> • Выровняйте стиральную машину с помощью регулируемых ножек. • Снимите транспортировочные предохранители. |
| Аппарат вибрирует во время отжима. | Белье неравномерно распределено внутри барабана, в частности, если белья слишком мало (например, только махровый халат). | Это нормальное явление. Аппарат автоматически снизит скорость отжима, если вибрация будет слишком сильной. |
| Во время стирки образуется большое количество пены. | Вы засыпали в дозатор слишком много стирального порошка. | Отмеряйте стиральное средство в соответствии с рекомендациями производителя, учитывайте степень жесткости воды и загрязнения белья; Используйте только специальные стиральные порошки для стирки в автоматических стиральных машинах. |
| ОШИБКА 7 Вода плохо или вообще не сливается из машины (машина сообщает об ошибке) | Засорен слив воды из машины. | Проверьте: <ul style="list-style-type: none"> • не засорен ли фильтр, • не пережат ли сливной шланг, • не засорен ли сифон, • сливной шланг выведен на высоте выше 1 м. Снова нажмите на СТАРТ. |
| Белье не отжато соответствующим образом. Аппарат не определяет ошибку. | Аппарат включил работу функции универсальный контроль стабильности*. Из-за неправильного распределения белья в барабане аппарат автоматически снизил скорость отжима, поэтому % остаточной влаги выше, чем должно быть. | Аппарат работает нормально. Рекомендуем стирать одновременно большие и маленькие вещи. |
| На белье остались жировые катыши. | Вы отмерили слишком маленькое количество стирального средства (белье было очень сильно загрязнено, на нем были жирные пятна). | Выстирайте белье еще раз. В таких случаях отмеряйте больше стирального порошка или используйте жидкие стиральные средства. |
| На белье остались пятна. | Вы использовали жидкое стиральное средство, или стиральный порошок для цветного белья, не содержащий отбеливателей. Вы выбрали неправильную программу стирки. | Используйте стиральные средства, содержащие отбеливатель. Выберите программу интенсивной стирки или включите намачивание. |

| Неисправность | Причина | Меры по устранению |
|---|--|--|
| На белье остались белые следы стирального порошка. | Возможно, Вы использовали стиральные средства без фосфатов, содержащие нерастворимые в воде соединения (цеолиты) для смягчения воды. Эти компоненты могут образовывать осадок на белье. | Выстирайте белье еще раз. - используйте жидкие стиральные средства, которые не содержат цеолитов, - попробуйте устранить остатки щеткой. Используйте программу интенсивной стирки или намачивания. |
| В дозаторе остается стиральный порошок. | Слабый напор воды. Отдельные виды стиральных средств могут приклеиваться к влажной поверхности дозатора. | <ul style="list-style-type: none"> • Очистите сеточку в подводящей трубе. • Тщательно протирайте дозатор перед тем, как засыпать в него стиральный порошок. |
| В дозаторе остается смягчитель, он полностью не вымывается водой. | Неправильно установлена крышка дозатора. Возможно также засорение. | Очистите дозатор, установите крышку на место. Проверьте правильность и прочность установки крышки. |
| Неприятный запах в барабане стиральной машины. | <ul style="list-style-type: none"> • Остатки ткани, стирального средства или кондиционера для белья в фильтре. • Появление бактерий | <ul style="list-style-type: none"> • Проверьте, не засорен ли фильтр. • Включите программу «Хлопок 95°C» с порошковым стиральным средством без загрузки белья. |
| Время стирки дольше обычного. Время на дисплее изменяется. | <ul style="list-style-type: none"> • Низкая температура поступающей в машину воды. • Аппарат активировал функцию активного контроля стабильности из-за неравномерного распределения белья в барабане. • Низкое сетевое напряжение. • Произошло отключение электроэнергии. • Включен сенсор загрязненности воды. | <ul style="list-style-type: none"> • Продолжительность программы может увеличиваться на 60%, машина работает нормально. • Время увеличиться на продолжительность отключения электроэнергии. • Время продлевается из-за дополнительных полосканий. |
| ОШИБКА 1 Не достигнута температура программы (машина сообщает об ошибке). | Нет контакта между датчиком температуры и электронным модулем. | <ul style="list-style-type: none"> • Выключите машину, подождите несколько секунд, • снова включите машину и повторите программу стирки. <p>Если ошибка появится снова, обратитесь в авторизованный сервисный центр.</p> |
| ОШИБКА 4 Не достигнута скорость отжима программы (машина сообщает об ошибке). | <ul style="list-style-type: none"> • Нет контакта с датчиком скорости вращения барабана. • Перегрузка мотора из-за превышения уровня воды (вручную долили воду) или превышения загрузки белья. • Неисправность мотора. | <ul style="list-style-type: none"> • Выключите машину, подождите несколько секунд, • снова включите машину и повторите программу стирки. <p>Если ошибка появится снова, обратитесь в авторизованный сервисный центр.</p> |

| Неисправность | Причина http://rembitteh.ru/ | Меры по устранению |
|---|--|---|
| ОШИБКА 5 Нарушена работа машины или машина не работает (машина сообщает об ошибке). | Неисправность мотора (в зависимости от модели) | <ul style="list-style-type: none"> • Выключите машину, подождите несколько секунд, • снова включите машину и повторите программу стирки. Если ошибка появится снова, обратитесь в авторизованный сервисный центр. |
| ОШИБКА 6 Не достигнута температура программы (машина сообщает об ошибке). | <ul style="list-style-type: none"> • Неисправность нагревательного элемента. • Слишком холодная вода на заливе. • Долив воды вручную. | <ul style="list-style-type: none"> • Выключите машину, подождите несколько секунд, • снова включите машину и повторите программу стирки. Если ошибка появится снова, обратитесь в авторизованный сервисный центр. |
| ОШИБКА 9 Аппарат сливает воду. (машина сообщает об ошибке) (в некоторых моделях) | Включена защитная система Aqua Stop. | Выключите аппарат из электросети и перекройте поступление воды. Аккуратно наклоните аппарат вперед, чтобы слить воду, накопившуюся на дне. Опять включите аппарат и активируйте программу стирки. Если неисправность будет вновь обнаружена, вызовите специалистов из сервисной службы. |

*Активный контроль стабильности: специальная функция, предотвращающая чрезмерную вибрацию стиральной машины во время отжима.

Если Вы не смогли устранить неисправности с помощью данных рекомендаций, обратитесь в авторизованную сервисную службу. Устранение неисправности или рекламации, возникшей вследствие неправильного подключения или использования аппарата, не является предметом гарантийного обслуживания. Расходы на ремонт в таком случае пользователь оплачивает самостоятельно.

Таблица программ - 7 кг о

WA 73xxx,...

(в зависимости от модели)

| Основных программ | Макс. загрузка (кг) | Температура (°C) | Отжим макс. (об/мин) | Расход воды л | | Расход энергии kWh |
|---------------------------------|---------------------|------------------|-------------------------|------------------|-------------|-----------------------|
| | | | | об/мин | | об/мин |
| | | | | 800 - 900 | 1000 - 1700 | 800 - 1700 |
| Хлопок | 7 | 95 | 1700 | 62 | 55 | 2,31/2,19** |
| Хлопок | 7 | 60 | | 56 | 49 | 1,31/1,17** |
| Хлопок - интенсивная стирка * | 7 | 60 | | 56 | 49 | 1,33/1,19** |
| Хлопок | 7 | 40 | | 56 | 49 | 0,67 |
| Хлопок | 7 | 30 | | 56 | 49 | 0,35 |
| Хлопок - быстрая стирка 17' | 2 | 30 | 1000 | 40 | 40 | 0,17 |
| Синтетика | 3,5 | 60 | 1000 | 46 | 46 | 0,97 |
| Синтетика | 3,5 | 40 | | 43 | 43 | 0,56 |
| Синтетика | 3,5 | 30 | | 43 | 43 | 0,36 |
| Чувствительное белье | 3 | 40 | 700 | 58 | 58 | 0,48 |
| Чувствительное белье | 3 | 30 | | 58 | 58 | 0,39 |
| Шерсть | 2 | 30 | 800 | 42 | 42 | 0,20 |
| Ручная стирка | 1,5 | 30 | 400 | 50 | 50 | 0,25 |
| Ручная стирка | 1,5 | * | | 50 | 50 | 0,10 |
| Программа Sport | 3 | 40 | 1000 | 32 | 32 | 0,42 |
| Программа Mix | 3,5 | 30 | | 43 | 43 | 0,35 |
| Дополнительные программы | | | | | | |
| Полоскание | 3,5 | | 700 | 40 | | 0,02 |
| Смягчение | 7 | | 1000 | 18 | | 0,02 |
| Слив воды | 7 | | - | | | |
| Отжим | 7 | | 1700 | | | 0,03 |

* Программа тестирования по EN 60456 с выбором максимальной скорости отжима.

** в зависимости от модели

| Основных программ | Макс. загрузка (кг) | Температура (°С) | Отжим макс. (об/мин) | Расход воды л | | Расход энергии kWh |
|---------------------------------|---------------------|------------------|-------------------------|---------------|-------------|--------------------|
| | | | | об/мин | | об/мин |
| | | | | 800 - 900 | 1000 - 1700 | 800 - 1700 |
| Хлопок | 6 | 95 | 1700 | 58 | 51 | 2,10/2,05** |
| Хлопок | 6 | 60 | | 52 | 45 | 1,12/1,00** |
| Хлопок - интенсивная стирка * | 6 | 60 | | 52 | 45 | 1,14/1,02** |
| Хлопок | 6 | 40 | | 52 | 45 | 0,66/0,64** |
| Хлопок | 6 | 30 | | 52 | 45 | 0,27 |
| Хлопок - быстрая стирка 17' | 2 | 30 | 1000 | 40 | 40 | 0,17 |
| Синтетика | 3 | 60 | 1000 | 43 | 43 | 0,93/0,91** |
| Синтетика | 3 | 40 | | 40 | 40 | 0,52/0,50** |
| Синтетика | 3 | 30 | | 40 | 40 | 0,33/0,31** |
| Чувствительное белье | 2,5 | 40 | 700 | 55 | 55 | 0,45/0,43** |
| Чувствительное белье | 2,5 | 30 | | 55 | 55 | 0,36/0,34** |
| Шерсть | 2 | 30 | 800 | 42 | 42 | 0,20/0,18** |
| Ручная стирка | 1,5 | 30 | 400 | 50 | 50 | 0,25/0,23** |
| Ручная стирка | 1,5 | * | | 50 | 50 | 0,10 |
| Программа Sport | 3 | 40 | 1000 | 32 | 32 | 0,42 |
| Программа Mix | 3 | 30 | | 40 | 40 | 0,32 |
| Дополнительные программы | | | | | | |
| Полоскание | 3 | | 700 | 40 | | 0,02 |
| Смягчение | 6 | | 1000 | 16 | | 0,02 |
| Слив воды | 6 | | - | | | |
| Отжим | 6 | | 1700 | | | 0,03 |

* Программа тестирования по EN 60456 с выбором максимальной скорости отжима.

** в зависимости от модели

| Основных программ | Макс. загрузка [кг] | | Температура [°C] | SОтжим макс. [об/мин] | Расход воды [л] | | Расход энергии [kWh] | |
|---------------------------------|---------------------|---------|------------------|--------------------------|-----------------|-------------|----------------------|-------------|
| | | | | | об/мин | | об/мин | |
| | 6кг | 7кг | | | 800 - 900 | 1000 - 1700 | 800 - 1700 | |
| | | | | | | | 6кг | 7кг |
| Хлопок | 6 | 7 | 95 | 1700 | 58 | 51 | 2,05 | 2,31 |
| Хлопок | 6 | 7 | 60 | | 52 | 45 | 1,12 | 1,12 |
| Хлопок - интенсивная стирка * | 6/3** | 7/3,5** | 60 | | 52 | 45 | 1,14/1,01** | 1,33/1,09** |
| Хлопок * | 6/3** | 7/3,5** | 40 | | 52 | 45 | 0,66/0,63** | 0,67/0,64** |
| Хлопок | 6 | 7 | 30 | | 52 | 45 | 0,27 | 0,27 |
| Хлопок - быстрая стирка 17' | 2 | 2 | 30 | 1000 | 40 | 40 | 0,17 | 0,17 |
| Синтетика | 3 | 3,5 | 60 | 1000 | 43 | 43 | 0,93 | 0,93 |
| Синтетика | 3 | 3,5 | 40 | | 40 | 40 | 0,52 | 0,52 |
| Синтетика | 3 | 3,5 | 30 | | 40 | 40 | 0,33 | 0,33 |
| Чувствительное белье | 2,5 | 3 | 40 | 700 | 55 | 55 | 0,45 | 0,45 |
| Чувствительное белье | 2,5 | 3 | 30 | | 55 | 55 | 0,36 | 0,36 |
| Шерсть | 2 | 2 | 30 | 800 | 42 | 42 | 0,20 | 0,20 |
| Ручная стирка | 1,5 | 1,5 | 30 | 400 | 50 | 50 | 0,25 | 0,25 |
| Ручная стирка | 1,5 | 1,5 | * | | 50 | 50 | 0,10 | 0,10 |
| Программа Sport | 3 | 3 | 40 | 1000 | 32 | 32 | 0,42 | 0,42 |
| Программа Mix | 3 | 3,5 | 30 | | 40 | 40 | 0,32 | 0,32 |
| Дополнительные программы | | | | | | | | |
| Полоскание | 3 | 3,5 | | 700 | 40 | | 0,02 | |
| Смягчение | 6 | 7 | | 1000 | 16 | | 0,02 | |
| Слив воды | 6 | 7 | | - | - | | - | |
| Отжим | 6 | 7 | | 1700 | - | | 0,03 | |

* Программа тестирования по EN 60456 с выбором максимальной скорости отжима.

** в зависимости от модели

Стандартные программы стирки «Хлопок 60°C» и «Хлопок 40°C» являются стандартными программами стирки, к которым относятся данные на энергетической этикетке. Данные программы подходят для стирки среднезагрязненного хлопкового белья и наиболее эффективны с точки зрения расхода воды и электроэнергии.

| Основных программ | Макс. загрузка [кг] | | Температура [°C] | SOтжим макс. [об/мин] | Расход воды [л] | | Расход энергии [kWh] | |
|---------------------------------|---------------------|---------|------------------|--------------------------|-----------------|-------------|----------------------|-------------|
| | | | | | об/мин | | об/мин | |
| | 6кг | 7кг | | | 800 - 900 | 1000 - 1700 | 800 - 1700 | |
| | | | | | | | 6кг | 7кг |
| Хлопок | 6 | 7 | 95 | 1700 | 58 | 51 | 2,05 | 2,31 |
| Хлопок | 6 | 7 | 60 | | 52 | 45 | 1,12 | 1,12 |
| Хлопок - интенсивная стирка * | 6/3** | 7/3,5** | 60 | | 52 | 45 | 1,02/0,85** | 1,19/0,97** |
| Хлопок * | 6/3** | 7/3,5** | 40 | | 52 | 45 | 0,66/0,62** | 0,67/0,64** |
| Хлопок | 6 | 7 | 30 | | 52 | 45 | 0,27 | 0,27 |
| Хлопок - быстрая стирка 17' | 2 | 2 | 30 | 1000 | 40 | 40 | 0,17 | 0,17 |
| Синтетика | 3 | 3,5 | 60 | 1000 | 43 | 43 | 0,93 | 0,93 |
| Синтетика | 3 | 3,5 | 40 | | 40 | 40 | 0,52 | 0,52 |
| Синтетика | 3 | 3,5 | 30 | | 40 | 40 | 0,33 | 0,33 |
| Чувствительное белье | 2,5 | 3 | 40 | 700 | 55 | 55 | 0,45 | 0,45 |
| Чувствительное белье | 2,5 | 3 | 30 | | 55 | 55 | 0,36 | 0,36 |
| Шерсть | 2 | 2 | 30 | 800 | 42 | 42 | 0,20 | 0,20 |
| Ручная стирка | 1,5 | 1,5 | 30 | 400 | 50 | 50 | 0,25 | 0,25 |
| Ручная стирка | 1,5 | 1,5 | * | | 50 | 50 | 0,10 | 0,10 |
| Программа Sport | 3 | 3 | 40 | 1000 | 32 | 32 | 0,42 | 0,42 |
| Программа Mix | 3 | 3,5 | 30 | | 40 | 40 | 0,32 | 0,32 |
| Дополнительные программы | | | | | | | | |
| Полоскание | 3 | 3,5 | | 700 | 40 | | 0,02 | |
| Смягчение | 6 | 7 | | 1000 | 16 | | 0,02 | |
| Слив воды | 6 | 7 | | - | - | | - | |
| Отжим | 6 | 7 | | 1700 | - | | 0,03 | |

* Программа тестирования по EN 60456 с выбором максимальной скорости отжима.

** в зависимости от модели

Стандартные программы стирки «Хлопок 60°C» и «Хлопок 40°C» являются стандартными программами стирки, к которым относятся данные на энергетической этикетке. Данные программы подходят для стирки среднезагрязненного хлопкового белья и наиболее эффективны с точки зрения расхода воды и электроэнергии.

| Основных программ | Макс. загрузка | | Температура (°C) | Отжим макс. (об/мин) | Расход воды л | | Расход энергии kWh | |
|---------------------------------|----------------|-----|------------------|-------------------------|---------------|-----|--------------------|------|
| | | | | | об/мин | | об/мин | |
| | кг | | | | 1200 - 1800 | | 1200 - 1800 | |
| | | | | | 6кг | 7кг | 6кг | 7кг |
| Хлопок | 6 | 7 | 95 | 1800 | 48 | 53 | 2,10/2,05** | 2,19 |
| Хлопок | 6 | 7 | 60 | | 45 | 49 | 1,12/1,00/** | 1,17 |
| Хлопок - интенсивная стирка * | 6 | 7 | 60 | | 39 | 45 | 1,14/1,02** | 1,19 |
| Хлопок | 6 | 7 | 40 | | 45 | 49 | 0,64 | 0,67 |
| Хлопок | 6 | 7 | 30 | | 45 | 49 | 0,27 | 0,35 |
| Хлопок - быстрая стирка 17' | 2 | 2 | 30 | 1000 | 40 | 40 | 0,17 | 0,17 |
| Синтетика | 3 | 3,5 | 60 | 1000 | 40 | 43 | 0,91 | 0,97 |
| Синтетика | 3 | 3,5 | 40 | | 40 | 43 | 0,50 | 0,56 |
| Синтетика | 3 | 3,5 | 30 | | 40 | 43 | 0,31 | 0,36 |
| Чувствительное белье | 2,5 | 3 | 40 | 700 | 55 | 58 | 0,43 | 0,48 |
| Чувствительное белье | 2,5 | 3 | 30 | | 55 | 58 | 0,34 | 0,39 |
| Шерсть | 2 | 2 | 30 | 800 | 42 | 42 | 0,18 | 0,18 |
| Ручная стирка | 1,5 | 1,5 | 30 | 400 | 50 | 50 | 0,23 | 0,25 |
| Ручная стирка | 1,5 | 1,5 | * | | 50 | 50 | 0,10 | 0,10 |
| Программа Sport | 3 | 3 | 40 | 1000 | 32 | 32 | 0,40 | 0,42 |
| Программа Mix | 3 | 3,5 | 30 | | 40 | 43 | 0,30 | 0,35 |
| Дополнительные программы | | | | | | | | |
| Полоскание | 3 | 3,5 | | 700 | 40 | 40 | | 0,02 |
| Смягчение | 6 | 7 | | 1000 | 16 | 18 | | 0,02 |
| Слив воды | 6 | 7 | | - | | | | |
| Отжим | 6 | 7 | | 1800 | | | | 0,03 |

* Программа тестирования по EN 60456 с выбором максимальной скорости отжима.

** в зависимости от модели

| Основных программ | Макс. загрузка | | Температура [°C] | Отжим макс. [об/мин] | Расход воды [л] | | Расход энергии [kWh] | |
|---------------------------------|----------------|---------|------------------|-------------------------|--------------------|-----|-------------------------|-------------|
| | | | | | об/мин | | об/мин | |
| | кг | | | | 1200 - 1800 | | 1200 - 1800 | |
| | | | | | 6кг | 7кг | 6кг | 7кг |
| Хлопок | 6 | 7 | 95 | 1800 | 48 | 53 | 2,05 | 2,31 |
| Хлопок | 6 | 7 | 60 | | 45 | 49 | 1,12 | 1,17 |
| Хлопок - интенсивная стирка * | 6/3** | 7/3,5** | 60 | | 39 | 45 | 1,02/0,85** | 1,19/0,97** |
| Хлопок * | 6/3** | 7/3,5** | 40 | | 45 | 49 | 0,66/0,63** | 0,67/0,64** |
| Хлопок | 6 | 7 | 30 | | 45 | 49 | 0,27 | 0,35 |
| Хлопок - быстрая стирка 17' | 2 | 2 | 30 | 1000 | 40 | 40 | 0,17 | 0,17 |
| Синтетика | 3 | 3,5 | 60 | 1000 | 40 | 43 | 0,91 | 0,97 |
| Синтетика | 3 | 3,5 | 40 | | 40 | 43 | 0,50 | 0,56 |
| Синтетика | 3 | 3,5 | 30 | | 40 | 43 | 0,31 | 0,36 |
| Чувствительное белье | 2,5 | 3 | 40 | 700 | 55 | 58 | 0,43 | 0,48 |
| Чувствительное белье | 2,5 | 3 | 30 | | 55 | 58 | 0,34 | 0,39 |
| Шерсть | 2 | 2 | 30 | 800 | 42 | 42 | 0,18 | 0,18 |
| Ручная стирка | 1,5 | 1,5 | 30 | 400 | 50 | 50 | 0,25 | 0,25 |
| Ручная стирка | 1,5 | 1,5 | * | | 50 | 50 | 0,10 | 0,10 |
| Программа Sport | 3 | 3 | 40 | 1000 | 32 | 32 | 0,42 | 0,42 |
| Программа Mix | 3 | 3,5 | 30 | | 40 | 43 | 0,30 | 0,35 |
| Дополнительные программы | | | | | | | | |
| Полоскание | 3 | 3,5 | | 700 | 40 | 40 | 0,02 | |
| Смягчение | 6 | 7 | | 1000 | 16 | 18 | 0,02 | |
| Слив воды | 6 | 7 | | - | | | | |
| Отжим | 6 | 7 | | 1800 | | | 0,03 | |

* Программа тестирования по EN 60456 с выбором максимальной скорости отжима.

** в зависимости от модели

Стандартные программы стирки «Хлопок 60°C» и «Хлопок 40°C» являются стандартными программами стирки, к которым относятся данные на энергетической этикетке. Данные программы подходят для стирки среднезагрязненного хлопкового белья и наиболее эффективны с точки зрения расхода воды и электроэнергии.

Таблица программ

- 4,5 кг о

| Основных программ | Макс. загрузка (кг) | Температура (°C) | Отжим max. (об/мин) | Расход воды л | | Расход энергии kWh |
|---------------------------------|---------------------|------------------|---------------------|---------------|-----------|--------------------|
| | | | | об/мин | | |
| | | | | 800 - 900 | 1000-1400 | |
| Хлопок | 4,5 | 95 | 1400 | 47 | 40 | 1,80 |
| Хлопок | 4,5 | 60 | | 44 | 37 | 0,82 |
| Хлопок - интенсивная стирка * | 4,5 | 60 | | 44 | 37 | 0,85 |
| Хлопок | 4,5 | 40 | | 44 | 37 | 0,51 |
| Хлопок | 4,5 | 30 | | 44 | 37 | 0,15 |
| Хлопок - быстрая стирка 17' | 2 | 30 | 1000 | 30 | 30 | 0,13 |
| Синтетика | 2 | 60 | 1000 | 29 | 29 | 0,61 |
| Синтетика | 2 | 40 | | 29 | 29 | 0,34 |
| Синтетика | 2 | 30 | | 29 | 29 | 0,18 |
| Чувствительное белье | 1,5 | 40 | 700 | 38 | 38 | 0,20 |
| Чувствительное белье | 1,5 | 30 | | 38 | 38 | 0,15 |
| Шерсть | 1 | 30 | 800 | 32 | 32 | 0,15 |
| Ручная стирка | 1 | 30 | 400 | 45 | 45 | 0,20 |
| Ручная стирка | 1 | * | | 45 | 45 | 0,10 |
| Программа Sport | 2 | 40 | 1000 | 20 | 20 | 0,31 |
| Программа Mix | 2 | 30 | | 35 | 35 | 0,25 |
| Дополнительные программы | | | | | | |
| Полоскание | 1,5 | | 700 | 30 | | 0,02 |
| Смягчение | 4,5 | | 1000 | 10 | | 0,02 |
| Слив воды | 4,5 | | - | - | | |
| Отжим | 4,5 | | 1400 | - | | 0,03 |

* Программа тестирования по EN 60456 с выбором максимальной скорости отжима.

Таблица программ

- 4,5 кг (slim) n

| Основных программ | Макс. загрузка [кг] | Температура [°C] | Отжим макс. [об/мин] | Расход воды [L] | | Расход энергии [kWh] |
|---------------------------------|---------------------|------------------|----------------------|-----------------|-------------|----------------------|
| | | | | об/мин | | |
| | | | | 800 - 900 | 1000 - 1400 | |
| Хлопок | 4,5 | 95 | 1400 | 47 | 40 | 1,80 |
| Хлопок | 4,5 | 60 | | 44 | 37 | 0,82 |
| Хлопок - интенсивная стирка * | 4,5/2,25** | 60 | | 44 | 37 | 0,85/0,74** |
| Хлопок* | 4,5/2,25** | 40 | | 44 | 37 | 0,51/0,49** |
| Хлопок | 4,5 | 30 | | 44 | 37 | 0,15 |
| Хлопок - быстрая стирка 17' | 2 | 30 | 1000 | 30 | 30 | 0,13 |
| Синтетика | 2 | 60 | 1000 | 31 | 31 | 0,61 |
| Синтетика | 2 | 40 | | 29 | 29 | 0,34 |
| Синтетика | 2 | 30 | | 29 | 29 | 0,18 |
| Чувствительное белье | 1,5 | 40 | 700 | 38 | 38 | 0,20 |
| Чувствительное белье | 1,5 | 30 | | 38 | 38 | 0,20 |
| Шерсть | 1 | 30 | 800 | 32 | 32 | 0,18 |
| Ручная стирка | 1 | 30 | 400 | 45 | 45 | 0,20 |
| Ручная стирка | 1 | * | | 45 | 45 | 0,10 |
| Программа Sport | 2 | 40 | 1000 | 20 | 20 | 0,31 |
| Программа Mix | 2 | 30 | | 35 | 35 | 0,25 |
| Дополнительные программы | | | | | | |
| Полоскание | 1,5 | | 700 | 30 | | 0,02 |
| Смягчение | 4,5 | | 1000 | 10 | | 0,02 |
| Слив воды | 4,5 | | - | - | | - |
| Отжим | 4,5 | | 1400 | - | | 0,03 |

* Программа тестирования по EN 60456 с выбором максимальной скорости отжима.

** в зависимости от модели

Стандартные программы стирки «Хлопок 60°C» и «Хлопок 40°C» являются стандартными программами стирки, к которым относятся данные на энергетической этикетке. Данные программы подходят для стирки среднезагрязненного хлопкового белья и наиболее эффективны с точки зрения расхода воды и электроэнергии.

Таблица программ
- 4,5 кг (slim) (A-10%) n

| Основных программ | Макс. загрузка [кг] | Температура [°C] | Отжим max. [об/мин] | Расход воды [L] | | Расход энергии [kWh] |
|---------------------------------|---------------------|------------------|---------------------|-----------------|-------------|----------------------|
| | | | | об/мин | | |
| | | | | 800 - 900 | 1000 - 1400 | |
| Хлопок | 4,5 | 95 | 1400 | 47 | 40 | 1,80 |
| Хлопок | 4,5 | 60 | | 44 | 37 | 0,82 |
| Хлопок - интенсивная стирка * | 4,5/2,25** | 60 | | 44 | 37 | 0,80/0,64** |
| Хлопок* | 4,5/2,25** | 40 | | 44 | 37 | 0,51/0,49** |
| Хлопок | 4,5 | 30 | | 44 | 37 | 0,15 |
| Хлопок - быстрая стирка 17' | 2 | 30 | 1000 | 30 | 30 | 0,13 |
| Синтетика | 2 | 60 | 1000 | 31 | 31 | 0,61 |
| Синтетика | 2 | 40 | | 29 | 29 | 0,34 |
| Синтетика | 2 | 30 | | 29 | 29 | 0,18 |
| Чувствительное белье | 1,5 | 40 | 700 | 38 | 38 | 0,20 |
| Чувствительное белье | 1,5 | 30 | | 38 | 38 | 0,20 |
| Шерсть | 1 | 30 | 800 | 32 | 32 | 0,18 |
| Ручная стирка | 1 | 30 | 400 | 45 | 45 | 0,20 |
| Ручная стирка | 1 | * | | 45 | 45 | 0,10 |
| Программа Sport | 2 | 40 | 1000 | 20 | 20 | 0,31 |
| Программа Mix | 2 | 30 | | 35 | 35 | 0,25 |
| Дополнительные программы | | | | | | |
| Полоскание | 1,5 | | 700 | 30 | | 0,02 |
| Смягчение | 4,5 | | 1000 | 10 | | 0,02 |
| Слив воды | 4,5 | | - | - | | - |
| Отжим | 4,5 | | 1400 | - | | 0,03 |

* Программа тестирования по EN 60456 с выбором максимальной скорости отжима.

** в зависимости от модели































Стандартные программы стирки «Хлопок 60°C» и «Хлопок 40°C» являются стандартными программами стирки, к которым относятся данные на энергетической этикетке. Данные программы подходят для стирки среднезагрязненного хлопкового белья и наиболее эффективны с точки зрения расхода воды и электроэнергии.

Таблица программ дополнительных функций

| Программа | | | | | | | | |
|---------------------------------|----------------|---------------|------------------------------|--|-------------|------------------------|-------------|-----------------|
| Основные программы | Быстрая стирка | Легко гладить | Скорость отжима / Насос-стоп | Доп. полоскание / сенсор загрязненности воды | Больше воды | Предварительная стирка | Намачивание | Холодная стирка |
| Хлопок | • | • | ●/● | ●/● | • | • | • | • |
| Хлопок - интенсивная стирка | | | ●/● | ●/● | • | • | • | |
| Хлопок - быстрая стирка 17' | | • | ●/● | ●/● | • | | | • |
| Синтетика | • | • | ●/● | ●/● | • | • | • | • |
| Чувствительное белье | • | | ●/● | -/● | • | • | • | • |
| Шерсть | • | | ●/● | | • | | | • |
| Ручная стирка | • | | ●/● | | • | | | |
| Программа Sport | | • | ●/● | -/● | | | | |
| Программа Mix | • | • | ●/● | ●/● | • | • | • | |
| Дополнительные программы | | | | | | | | |
| Полоскание | | | ●/- | | | | | |
| Смягчение | | | ●/- | | | | | |
| Слив воды | | | | | | | | |
| Отжим | | | ●/- | | | | | |

● ВОЗМОЖНОСТЬ

бельем

| | | | | | | |
|---|--|--|--|---|--|---|
| <p>Нормальная стирка</p>  <p>Бережная стирка</p> | <p> Максимальная температура стирки 95°C</p> <p></p> | <p> Максимальная температура стирки 60°C</p> <p></p> | <p> Максимальная температура стирки 40°C</p> <p></p> | <p> Максимальная температура стирки 30°C</p> <p></p> | <p> Ручная стирка</p> | <p> Стирка не допускается</p> |
| <p> Отбеливание</p> | <p> Отбеливание в холодной воде</p> | | | <p> Отбеливание не допускается</p> | | |
| <p> Глажение</p> | <p> Горячее глажение при температуре не более 200°C</p> | <p> Горячее глажение при температуре не более 150°C</p> | <p> Горячее глажение при температуре не более 110°C</p> | <p> Глажение не допускается</p> | | |
| <p> Химическая чистка</p> | <p> Химическая чистка с использованием всех растворителей</p> | <p> Перхлорэтилен R11, R113, керосин</p> | <p> Химическая чистка керосином, чистым спиртом и R113</p> | <p> Химическая чистка не допускается</p> | | |
| <p> Сушка</p> | <p> Разложить на ровной поверхности</p> | <p> Развесить влажное белье для просушивания</p> | <p> Развесить для просушивания</p> | <p> Высокая температура</p> <p> Пониженная температура</p> | <p> Сушка в сушильной машине не допускается</p> | |

Оставляем за собой право на внесение изменений и допущение неточностей в руководстве по эксплуатации.

